

Jolie

BRUGSANVISNING

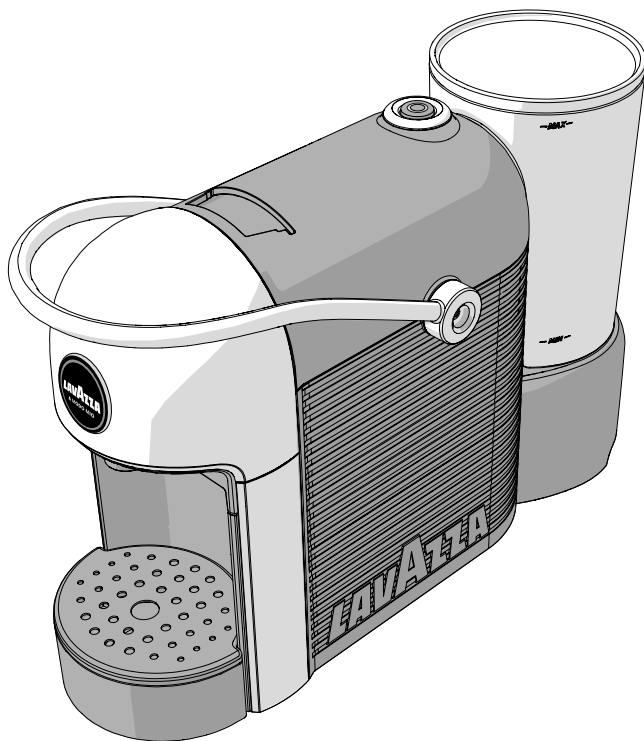

LÆS
OPLYSNINGERNE
OMHYGGELIGT

Tillykke!

Kære kunde. Tak for dit valg af espressomaskinen LAVAZZA A MODO MIO, og tak for at vælge LAVAZZA. Inden du tænder espressomaskinen anbefales det at læse brugsanvisningen omhyggeligt. Brugsanvisningen indeholder oplysninger om brug og rengøring af maskinen samt hvordan espressomaskinen holdes effektivt. Tilbage er kun at ønske dig god fornøjelse med at brygge en masse autentisk italiensk kaffe, takket være LAVAZZA!

! Anvendelsesområde:

Dette apparat er beregnet til brug i private hjem og lignende, herunder:

- I køkkenet, i forretninger, på kontoret, og på andre arbejdspladser.
- På hotelværelser, motelværelser, ferielejligheder osv.
- På Bed & breakfast lejligheder / værelser.

Forkert brug af maskinen kan medføre personskaade.

Tekniske ændringer er forbudt. Maskinen må ikke benyttes af børn under 8 år og personer med fysiske, sansemæssige eller mentale handicaps eller manglende erfaring eller kendskab. Medmindre det sker under opsyn eller såfremt de er blevet instrueret med forsvarligt brug af maskinen og forstår de farer som er forbundet med brugen.

Børn må ikke benytte maskinen som legetøj. Rengøring og vedligeholdelse, som påhviler brugeren, må ikke udføres af børn uden opsyn.

! Placering:

Anbring espressomaskinen på et sikkert sted, hvor ingen kan vælte den eller blive skadet af den.

Opbevar ikke maskinen ved temperaturer under 5 °C, eftersom frost vil kunne skade maskinen. Brug ikke espressomaskinen udendørs.

Anbring ikke maskinen på meget varme flader og/eller i nærheden af åben ild.

Placér ikke espressomaskinen i et skab, når den er i brug.

! Strømforsyning:

Slut kun espressomaskinen til en passende stikkontakt med jordforbindelse.

Spændingen skal svare til spændingen, der er angivet på typeskiltet på maskinen.

**Ledning:**

Brug ikke espressomaskinen, hvis ledningen er defekt.

Hvis ledningen er beskadiget, skal den udskiftes af producenten, det autoriserede tekniske servicecenter eller af en person med tilsvarende kvalifikationer for at undgå enhver form for risiko. Før ikke ledningen gennem hjørner og skarpe kanter eller over meget varme genstande. Beskyt ledningen mod olie.

Unlad at flytte espressomaskinen ved at trække i ledningen.

Fjern ikke stikket fra stikkontakten ved at trække i ledningen, og rør ikke stikket med fugtige hænder. Undgå, at ledningen hænger frit ned fra borde eller hylder.

**Fare for elektrisk stød:**

Sørg for, at de spændings- og/eller strømførende dele aldrig kommer i kontakt med vand. Dette apparat må ikke nedsænkes i vand.

**Beskyttelse af børn under 8 år:**

Hold børn under opsyn for at hindre, at de benytter maskinen som legetøj.

Børn er ikke i stand til selv at vurdere den fare, som er forbundet med elektriske apparater. Opbevar maskinens emballage utilgængeligt for børn.

**Forbrændingsfare:**

Berør ikke de varme dele (kapselholder osv.) umiddelbart efter brug af maskinen. Mens drikken udleveres, vær opmærksom på uforudsigelige sprøjt af varm vand.

**Rengøring:**

Inden rengøring af maskinen er det meget vigtigt at koble stikket fra stikkontakten og vente, indtil maskinen er afkølet. Læg ikke maskinen i vand.

Det er strengt forbudt at forsøge at udføre indgreb indvendig i maskinen.

Skift vandet i beholderen hver 3. dag.

Brug ikke rengøringsmidler der indeholder klor eller salmiak. Rengør derimod med en våd klud og skånsomt rengøringsmiddel. Herved undgås beskadigelse af maskinen.

**Opbevaring af maskinen:**

Fjern stikket fra stikkontakten, når maskinen ikke skal anvendes i en længere periode. Anbring maskinen på et tørt sted, som er utilgængeligt for børn. Beskyt det mod støv og snavs.

**Reparationer/vedligeholdelse:**

Fjern straks stikket fra stikkontakten i tilfælde af funktionsforstyrrelser, defekt eller mistanke om defekt efter fald. Tænd ikke maskinen, hvis den er defekt. Indgreb og reparationer må kun udføres af autoriserede Lavazza servicecentre. Hvis indgreb ikke udføres som foreskrevet, bortfalder ethvert ansvar for eventuelle skader.

**Vandtank:**

Hæld kun koldt drikkevand uden brus i tanken. Start ikke maskinen, hvis der ikke er vand nok i tanken.

**Rum til kapsler:**

Anbring kun Lavazza **A MODO MIO** kapsler eller tilsvarende kapsler i rummet til kapsler. Stik ikke fingrene eller andre genstande ind i rummet.

**Bortskaffelse af maskinen efter endt driftslevetid:**

OPLYSNINGER TIL BRUGERNE: Symbolet med den overstregede skraldespand på maskinen eller emballagen indebærer, at maskinen ikke må bortskaffes som almindeligt affald, når det ikke længere skal benyttes.

Efter endt driftslevetid skal brugeren derfor indlevere maskinen ved passende indsamlingssteder for elektrisk og elektronisk affald.

Passende kildesortering for efterfølgende genbrug, behandling og miljøvenlig bortskaffelse af maskinen hindrer miljø- og sundhedsskadelige konsekvenser og forbedrer efterfølgende genbrug og/eller recirkulering af maskinens materialer.

Bortskaffelse af maskinen i modstrid med kravene i den gældende nationale lovgivning sanktioneres.

I PAKKEN*

- *Jolie* maskine.
- Velkomstsæt bestående af 9 forskellige Lavazza A MODO MIO kapsler og Lavazza A MODO MIO brochure.
- Brugsanvisning.
- Lynvejledning.
- Garantibevis.

*Karakteristikaene og pakkens indhold kan variere afhængigt af det konkrete marked.

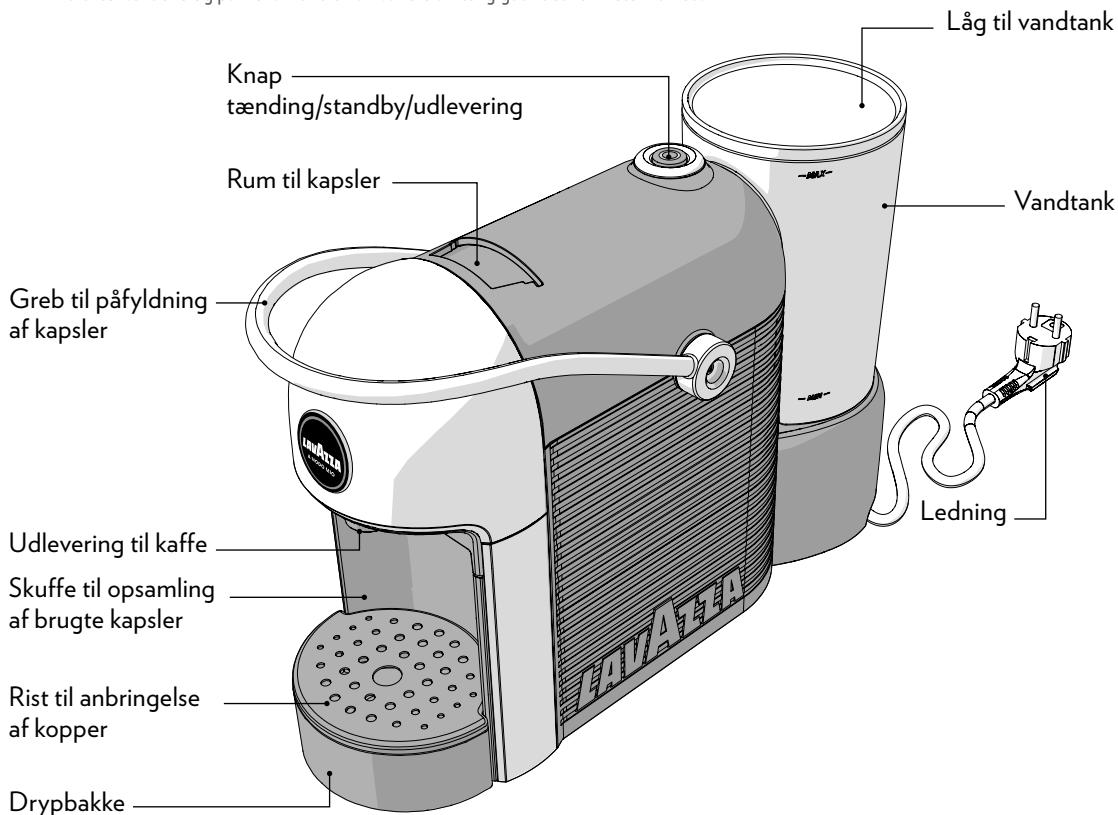

- !** Producenten kan ikke gøres ansvarlig for eventuelle skader i tilfælde af:
- forkert brug eller brug i modstrid med de fastsatte formål;
 - reparationer udført ved uautoriserede servicecentre
 - ændringer i ledningen;
 - ændringer i en hvilken som helst komponent i maskinen;
 - brug af uoriginale reservedele og uoriginalt tilbehør
 - manglende afkalkning;
 - opbevaring i lokaler med temperaturer under 4 °C;
 - brug i lokaler med temperatur under 10 °C eller over 40 °C;
 - brug i lokaler med relativ luftfugtighed over 95%;
 - brug af forkerte kapsler.
- I disse tilfælde bortfalder garantien.

START AF APPARAT

- !** Placér maskinen på et plant og stabilt underlag i god afstand fra vand og varmekilder.
Slut ikke strøm til maskinen.
Skader på maskinen, som skyldes manglende overholdelse af disse anvisninger, er ikke dækket af garantien.

- 1** Løft og fjern låget, og fjern herefter vandtanken.
- 2** Skyl tanken.
- 3** Fyld vandtanken op til MAX mærket. Brug kun koldt drikkevand uden brus. Sæt tanken på plads, og sæt låget på igen.

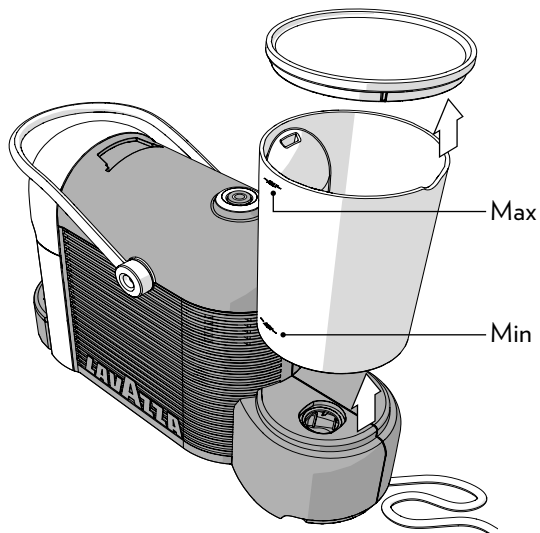

- !** Varmt vand og andre væsker kan ødelægge tanken og maskinen.
Start ikke maskinen, hvis det ikke indeholder vand.
Kontrollér, at der er nok vand i tanken.

- 4** Bag på maskinen er der to mulige udgange til forsyningsledningen. Brug den udgang, som egner sig bedst.

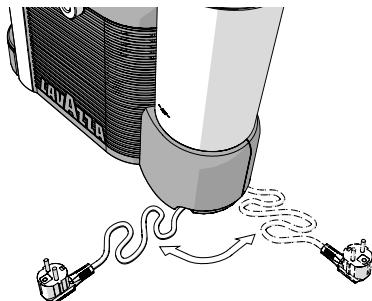

- 5** Sæt stikket i stikkontakten.

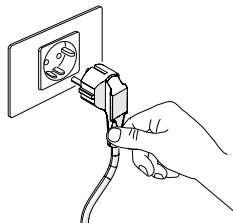

- 6** Tryk på knappen for tænding/udlevering for at tænde maskinen.

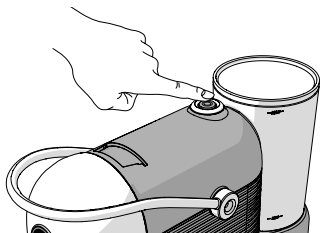

- 7** Maskinen starter opvarmningen. Knappen for tænding/udlevering begynder at blinke med hvidt lys.
- 8** Maskinen er parat, når knappen for tænding/udlevering lyser hvidt (blinker ikke).
- 9** Placér en beholder under udleveringset, og lad 0,5 liter vand løbe igennem uden indsættelse af kapsel, når maskinen tages i brug.

STANDBY FUNKTION

- i** For at begrænse energiforbruget, skifter maskinen automatisk til standby, når det ikke har været i brug i 9 minutter. Det er muligt at indstille maskinen i standby manuelt, inden de 9 minutter er forløbet, ved at holde knappen trykket nede i min. 3 sekunder. Denne status signaleres ved slukning af knappen. Ved igen at trykke på knappen er det muligt at aktivere maskinen igen.



UDLEVERING AF KAFFE

i *Kontrollér, at knappen for tænding/udlevering lyser hvidt (blinker ikke).*

! *Stik ikke fingrene eller genstande ind i rummet til kapsler. Der må kun anbringes egnede kapsler i rummet til kapsler.*

! *Portionskapslerne er klargjort til udlevering af kun en kaffe/et produkt. Genbrug IKKE kapslerne. Indsættelse af to eller flere kapsler samtidigt medfører fejl i maskinen.*

i *Det anbefales at forvarme koppen med varmt vand for at få kaffe med en ideel temperatur. Placér koppen under udleveringstødsen uden anbringelse af kapslen. Tryk på tasten for tænding/udlevering for at tappe nok varmt vand til at forvarme koppen.*

1 *Placér koppen under udleveringstødsen til kaffe for at brygge en traditionel espresso.*

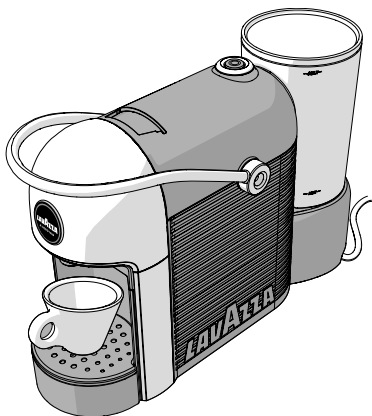

2 *Fjern drypbakken for at bruge kopper med en anden størrelse til caffè lungo.*

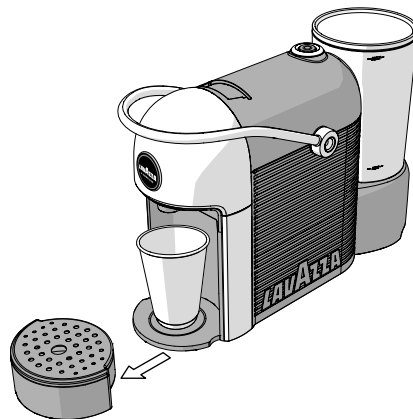

i *Gør følgende, hvis der opstår strømsvigt eller hvis vandet i tanken bruges op i forbindelse med udlevering:*

- Tilslut strømmen på ny eller fyld vandtanken op til MAX mærket.
- Tryk på knappen for tænding/udlevering, og vent indtil det hvide lys i knappen er tændt (blinker ikke).
- Udskift kapslen i rummet til kapsler med en ny.
- Start udleveringstødsen af kaffe igen.

i *Efter fem brygninger begynder det hvide lys i knappen for tænding/udlevering at blinke hurtigt for at vise, at skuffen til opsamling af kapsler er fyldt. Tøm skuffen til kapsler, og tryk på knappen for at tilbagestille maskinen. Herefter er det muligt at starte et nyt udleveringstødsen.*

- 3 Løft grebet til påfyldning, indtil det blokeres, for at åbne rummet til kapsler.

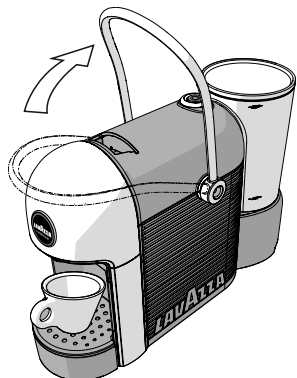

- 4 Anbring en kapsel i rummet til kapsler.



- 5 Sænk grebet til påfyldning for at lukke rummet til kapsler.

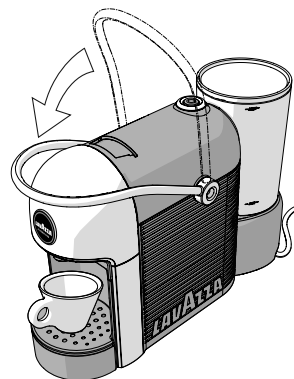

- 6 Tryk på knappen til tænding/udlevering og vent, indtil den ønskede mængde er brygget. Herefter tryk igen for at stoppe udleveringen af kaffen.



- i** Knappen for tænding/udlevering lyser hvidt og blinker, mens væsken løber ud. Udleveringen af kaffe afbrydes automatisk efter 90 sekunder.

- !** Start først et nyt udlevering, når det hvide lys i knappen for tænding/udlevering er tændt (blinker ikke).

! Brug aldrig opløsningsmidler, alkohol eller aggressive substanser eller ovn til tørring af maskinens komponenter. Afvask komponenterne (med undtagelse af de elektriske) med koldt/lunkent vand, og benyt ikke microfiber klude/svampe. Alle aftagelige komponenter kan vaskes i opvaskemaskine. Det frarådes at efterlade vand i systemet og i tanken i mere end 3 dage. Tøm, afskyl og fyld tanken med frisk vand, hvis dette sker. Udfør et udlevering (uden kapsel) inden udlevering af kaffe eller en drik.

RENGØRING AF UDLEVERING TIL KAFFE

Rengør udleveringet hver uge ved at udføre UDLEVERING AF KAFFE uden kapsel.

RENGØRING AF SKUFFE TIL OPSAMLING AF BRUGTE KAPSLER OG DRYPBASSE

i Tøm og rengør skuffen til opsamling af brugte kapsler og drypbakken efter 4-5 udlevering af kaffe eller hver 2.-3. dag.

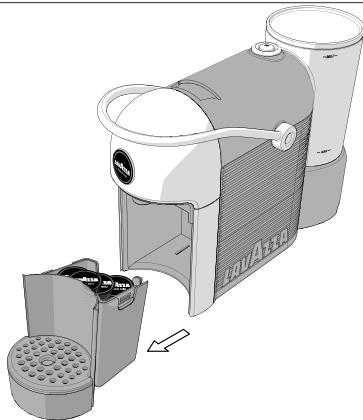

1 Fjern drypskuffen og fjern risten til anbringelse af kopper.

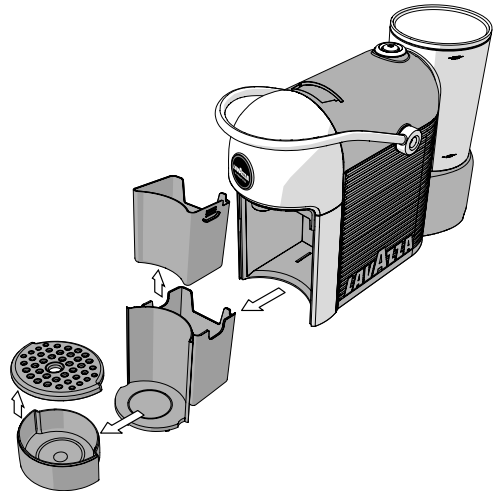

2 Fjern og tøm skuffen til opsamling af brugte kapsler. Afvask og tør alle dele, inden de igen monteres.

i Kontrollér regelmæssigt, at skuffen til opsamling af brugte kapsler og drypbakken ikke er fyldt for at undgå fejl og skader i maskinen.

AFKALKNING

! Læs oplysningerne vedrørende afkalkning omhyggeligt.

Aflejringer af kalk er en normal konsekvens ved brug af maskinen.

Afkalkningen er nødvendig efter hver 2-3 måneders brug af maskinen og/eller når det konstateres, at udlevering er vanskeligt.

i Ved afkalkning anbefales det at benytte **LAVAZZA AFKALKNINGSMIDDEL**.



! Brug ikke eddike som kalkfjerningsprodukt. Når afkalkningen er startet, skal den gøres helt færdig. Sluk ikke maskinen under afkalkningen. Forlad ikke maskinen under afkalkningen. Drik under ingen omstændigheder afkalkningsmiddel eller væskerne, som løber ud under afkalkningen.

- 1** Kontrollér, at der ikke er kapsler i rummet til kapsler.
- 2** Fjern og tøm vandtanken.
- 3** Fyld tanken med indholdet i **LAVAZZA AFKALKNINGSMIDDEL** (250 ml) og vand (250 ml).



- i** Fjern alle unødvendige dråber af vand med en fugtig klud.
- 4** Sæt tanken på plads i maskinen.
 - 5** Placér en passende beholder under udlevering.
 - 6** Tryk på knappen  for at tænde maskinen vent, indtil den lyser hvidt (blinker ikke).

- 7** Tryk på knappen  og tap 1 kop af opløsningen med afkalkningsmiddel (ca. 60 ml). Vent herefter 15-20 sekunder.
- 8** Tøm den beholder, som blev anvendt til opsamling af opløsningen, i pauserne mellem tapningerne.

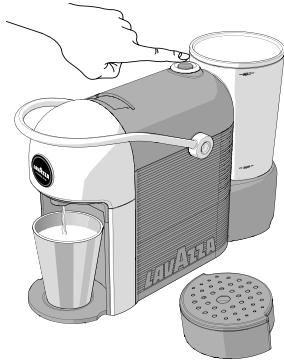

- 9** Gentag indgrebene, der er beskrevet ovenfor i **7** og **8** indtil tanken er tom.

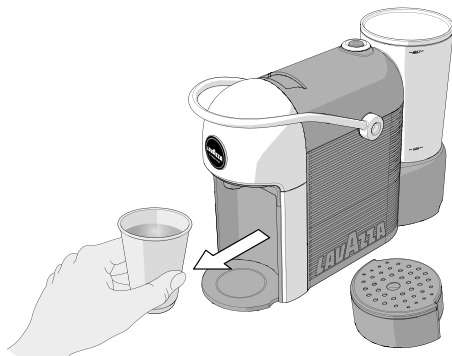



- 10** Fortsæt herefter med skylning.

Skylling

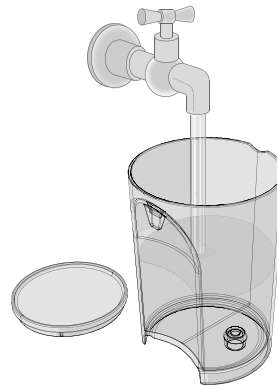
- 1** Fjern vandtanken, skyl den og afvask den omhyggeligt. Fyld den med koldt drikkevand uden brus op til MAX mærket. Sæt tanken på plads i maskinen.





- 2** Placér en passende beholder under udleveringet.
- 3** Tryk på knappen , og lad alt indholdet løbe ud af tanken.
- 4** Fjern beholderen, tøm den og placér den igen under udleveringet.
- 5** Fyld vandtanken igen og begynd endnu en skylning.
- 6** Fjern vandtanken, skyl den og afvask den omhyggeligt. Fyld den med koldt drikkevand uden brus op til MAX mærket.
- 7** Sæt tanken på plads i maskinen.
- 8** Rengør maskinen med en blød og fugtig klud. Afkalkningen er færdig, når rengøringen er afsluttet. Maskinen er parat til brug.

Konstateret problem	Mulige årsager	Afhjælpning
Maskinen tændes ikke. Kontrollampe  er slukket efter tryk på knappen for tænding/udlevering.	<ul style="list-style-type: none"> » Der er ikke sluttet strøm til maskinen. » Maskinen er sluttet til en stik- eller forgreningsdåse, som ikke virker. » Ingen forsyning 	<ul style="list-style-type: none"> » Slut strøm til maskinen. » Slut maskinen direkte til strømforsyningen. » Kontrollér, at der er strøm ved at slutte en anden elektrisk anordning til forsyningen. » Kontakt Lavazza kundeservice, hvis problemet fortsat ikke er løst.
Det tager for lang tid for maskinen at blive varmet op.	<ul style="list-style-type: none"> » Opbevaring af maskinen i for kolde omgivelser (eksempelvis kælder/garage). » Der er meget kalk i maskinen. 	<ul style="list-style-type: none"> » Placér maskinen i passende omgivelser, og udfør to udlevering uden kapsler. » Afkalk maskinen. » Kontakt Lavazza kundeservice, hvis problemet fortsat ikke er løst.
Maskinen støjer meget.	<ul style="list-style-type: none"> » Underlaget er ikke stabilt. » Ledningen er ikke placeret korrekt. » Aftagelige dele er ikke placeret korrekt. » Der er ikke vand i tanken. » Der er ingen kapsel. 	<ul style="list-style-type: none"> » Kontrollér underlaget. » Kontrollér, at ledningen i maskinens bund er placeret korrekt. » Anbring de aftagelige dele korrekt. » Efterfyld med koldt drikkevand uden brus. » Anbring en Lavazza kapsel eller en tilsvarende kapsel. » Kontakt Lavazza kundeservice, hvis problemet fortsat ikke er løst.
Der er ikke udlevering fra maskinen.	<ul style="list-style-type: none"> » Elektrisk fejl: knappen fungerer ikke. » Der er ikke vand i tanken. » Tanken er ikke indsat korrekt. » Manglende spændning af vand. 	<ul style="list-style-type: none"> » Tryk på knappen, og kontrollér, at kontrollampen fungerer (hvidt lys blinker), og at maskinen starter. » Efterfyld med koldt drikkevand uden brus. » Sæt tanken på plads. » Gentag proceduren for start af maskinen. » Kontakt Lavazza kundeservice, hvis problemet fortsat ikke er løst.

FEJLFINDING

DK

Konstateret problem	Mulige årsager	Afhjælpning
Der kommer vand ud af maskinens bageste del.	<ul style="list-style-type: none"> » Tanken er ikke indsat korrekt. » Tanken er ødelagt. 	<ul style="list-style-type: none"> » Sæt tanken på plads. » Kontrollér utætheden i tanken ved at holde den adskilt fra maskinen. » Kontakt Lavazza kundeservice, hvis problemet fortsat ikke er løst.
Der kommer vand ud af maskinens forreste del.	<ul style="list-style-type: none"> » Skuffen til opsamling af brugte kapsler er ikke indsat korrekt. » Skuffen til brugte kapsler er fyldt. » Kapslen er fastklemt. » Kapslen er uegnet. 	<ul style="list-style-type: none"> » Sæt skuffen til opsamling af brugte kapsler på plads. » Tøm og rengør skuffen til opsamling af brugte kapsler og drypbakken. » Løft og sænk grebet til påfyldning af kapsler. Hvis dette ikke er nok, kobles strømmen fra maskinen, og kapslen fjernes manuelt fra kanalen. » Brug Lavazza kapsler eller tilsvarende kapsler. » Kontakt Lavazza kundeservice, hvis problemet fortsat ikke er løst.
Grebet til påfyldning når ikke positionen for udlevering eller skal forceres ved lukning.	<ul style="list-style-type: none"> » Skuffen til brugte kapsler er fyldt. » Kapslen er ikke anbragt korrekt. 	<ul style="list-style-type: none"> » Tøm skuffen til brugte kapsler. » Gentag sekvensen, greb i hvileposition, greb i position for udlevering. Hvis dette ikke er nok, kobles strømmen fra maskinen, og kapslen fjernes manuelt fra kanalen.
Kontrollampe  er tændt og blinker (rødt lys).	<ul style="list-style-type: none"> » Maskinen er defekt. 	<ul style="list-style-type: none"> » Kontakt Lavazza kundeservice.
Kontrollampe  er tændt og blinker hurtigt (hvidt lys).	<ul style="list-style-type: none"> » Skuffen til brugte kapsler er fyldt. 	<ul style="list-style-type: none"> » Tøm skuffen til kapsler, og tryk på knappen for tænding/udlevering for at tilbagestille maskinen.
Kaffen strømmer for hurtigt ud. Det er ikke cremet kaffe, som løber ud.	<ul style="list-style-type: none"> » Kapslen er uegnet. » Kapslen er allerede brugt. 	<ul style="list-style-type: none"> » Brug Lavazza kapsler eller tilsvarende kapsler. » Før grebet tilbage til hvileposition, og indsæt en ny kapsel. » Kontakt Lavazza kundeservice, hvis problemet fortsat ikke er løst.

Konstateret problem	Mulige årsager	Afhjælpning
Kaffen er kold.	<ul style="list-style-type: none"> » Udleveringstiden sker drypvist, vandforsyningssystemet er tilstoppet. » Der er meget kalk i maskinen. 	<ul style="list-style-type: none"> » Afvask maskinen. » Afkalk maskinen. » Kontakt Lavazza kundeservice, hvis problemet fortsat ikke er løst.
Kaffen løber ikke ud, og der kommer damp ud af rummet til kapsler.	<ul style="list-style-type: none"> » Grebet til påfyldning er ikke i positionen for udlevering. 	<ul style="list-style-type: none"> » Placér grebet til påfyldning i positionen for udlevering. » Kontakt Lavazza kundeservice, hvis problemet fortsat ikke er løst.
Kaffen strømmer ud drypvist.	<ul style="list-style-type: none"> » Kapslen er ødelagt. » Pumpen fungerer ikke korrekt. » Udleveringstiden/vandforsynings-systemet er tilstoppet. » Der er meget kalk i maskinen. 	<ul style="list-style-type: none"> » Udskift kapslen med en ny. » Kontrollér usædvanlig støj fra maskinen. » Afvask udleveringstiden til kaffe (se RENGØRING OG VEDLIGEHOLDELSE). » Afkalk maskinen. » Kontakt Lavazza kundeservice, hvis problemet fortsat ikke er løst.

Kontakt Lavazza kundeservice i tilfælde af problemer, som ikke er beskrevet ovenfor.

LAVAZZA

Erritsø Møllebanke 3

DK 7000 Fredericia

E-mail: kundeservice@lavazza.dk

TEKNISKE SPECIFIKATIONER

- Nominel spænding - Nominel effekt - Forsyning:
Se skiltet på maskinen
- Mål: Højde 214 mm / Brede 124 mm / Dybde 330 mm
- Vægt: ca. 2,5 kg
- Vandtank: 0,6 L - Aftagelig
- Anvendte materialer til beklædningen: Termoplast
- Kabellængde 0,8 m
- Termosikringer
- Gennemstrømsvandvarmer af aluminium med temperatursonde

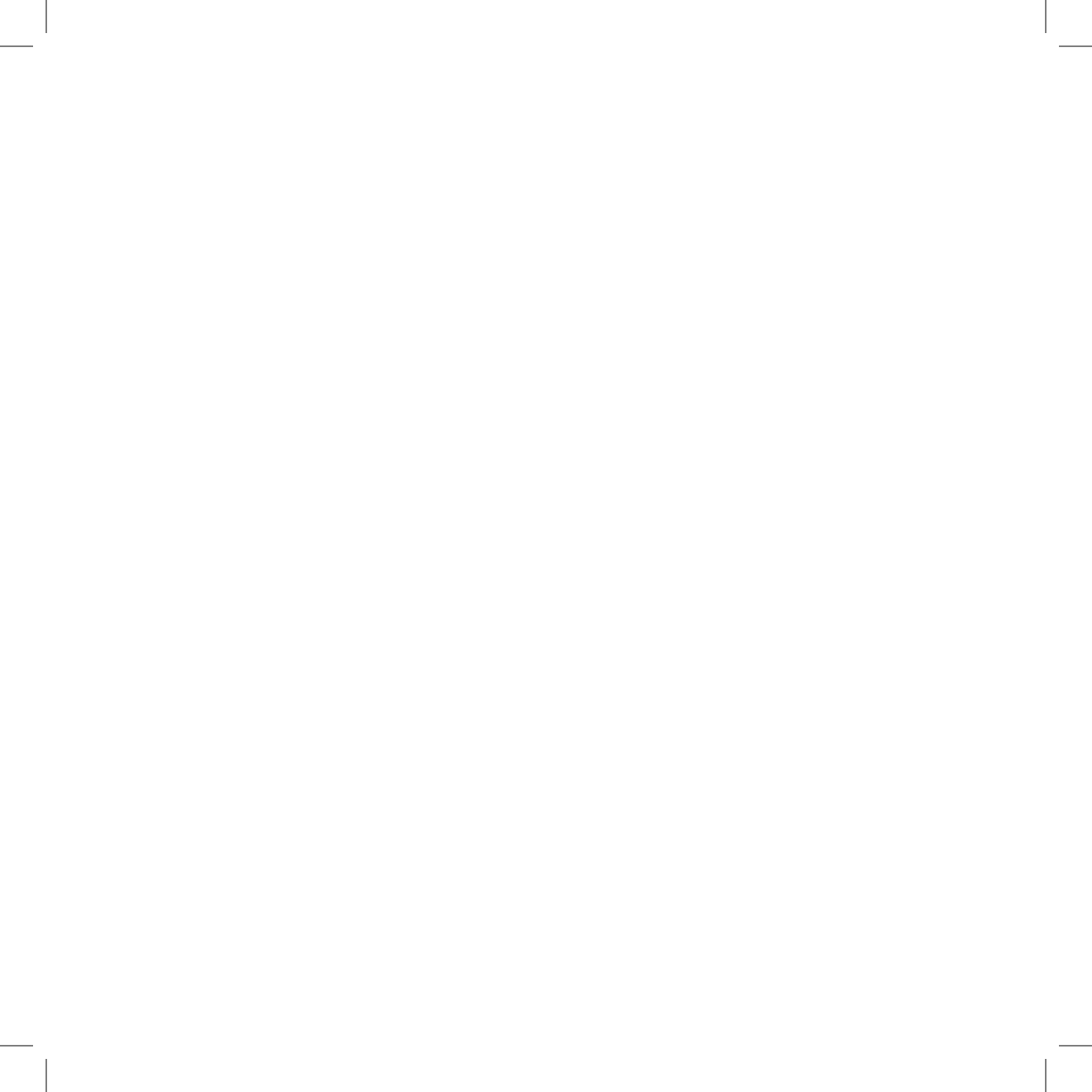

LAVAZZA
www.lavazza.com

Producenten forbeholder sig ret til ændringer uden forudgående meddelelse herom.

Luigi Lavazza S.p.A. - Via Bologna 32, 10152 Torino - Italia

LM JOLIE - Rev. C - 10-21